

Návod k obsluze

Kazetová jednotka

bezfreónové ekologické chladivo



AUF 25F
AUF 30F
AUF 36Ft
AUF 45Ft

AUF 25U
AUF 30U
AUF 36Ut
AUF 45Ut
AUF 54Ut



Informace pro uživatele k likvidaci elektrických a elektronických zařízení

Uvedený symbol výrobku **KOSTEČKA 8/05**, jeho obalu nebo původní dokumentaci znamená, že použité elektrické nebo elektronické výrobky nesmí být likvidovány společně s komunálním odpadem. Za účelem správné likvidace výrobku jej odevzdejte na určených sběrných místech, kde budou přijata zdarma.

Při nesprávné likvidaci tohoto druhu odpadu mohou být v souladu s národními předpisy uděleny pokuty.

Uchovejte tento manuál i pro budoucí použití.



OBSAH

BEZPEČNOSTNÍ OPATŘENÍ	2
NÁZVY ČÁSTÍ	3
PŘÍPRAVA PŘED ZAHÁJENÍM PROVOZU.....	4
PROVOZ	4
FUNKCE ČASOVAČE	6
ON/OFF TIMER (ČASOVANÉ ZAPNUTÍ / VYPNUTÍ).....	6
TÝDENNÍ ČASOVAČ (WEEKLY TIMER)	7
ÚPRAVA PARAMETRŮ V TÝDENNÍM PROGRAMU	9
PROVOZNÍ TIPY.....	10
PŘIZPŮSOBENÍ SMĚRU PROUDU VZDUCHU.....	12
FUNKCE KÝVÁNÍ – SWING.....	13
ČIŠTĚNÍ A ÚDRŽBA	14
PORUCHY A VLASTNÍ DIAGNÓZY.....	15
LOKALIZACE ZÁVADY.....	15

Bezpečnostní opatření

- Nepokoušejte se instalovat klimatizaci sami.
 - Tato jednotka obsahuje součástky, které nemůže opravovat uživatel.
 - Kontaktujte autorizovaný servis vždy, když jednotku přemísťujete pro odpojení a montáž.
 - Nestůjte delší dobu pod přímým proudem studeného vzduchu z jednotky.
 - Do mřížky výstupního kanálu nestrkejte prsty ani jiné předměty.
 - Nevypínejte a nezapínejte jednotku jen pomocí elektrického spínače nebo vytažením ze zásuvky.
 - V případě závady (zápach pálení, atd.), okamžitě ukončete činnost, vypněte elektrický spínač nebo vypojte ze zásuvky a osobně to konzultujte s autorizovaným servisem.
-
- Během použití provádějte příležitostnou ventilaci.
 - Nesměřujte proud vzduchu na krb nebo topící jednotky.
 - Nestoupejte na jednotku ani na ni neumísťujte předměty, květináče či vázy.
 - Nevystavujte jednotku přímo vodě, nepracujte s jednotkou s mokřýma rukama.
 - Když nepoužíváte jednotku delší dobu nebo při čištění vypněte zdroj elektrické energie.
 - Připojovací armatury se při topení zahřívají. Pozor na ruce.
 - Do přímého proudu vzduchu neumísťujte zvířata ani květiny.
 - Nepijte vodu odváděnou z klimatizace.
 - Nevyvíjejte silný tlak na lamely chladiče.
 - Vždy zapínejte klimatizaci pouze s instalovanými filtry.
 - Neblokujte ani nezakrývejte vstupní mřížku ani výstupní kanál.
 - Ujistěte se, že v okolí 1 metru od vnitřní či vnější jednotky nejsou žádná elektronická zařízení.
 - Při montáži klimatizace učiňte opatření, aby jste zabránili přístupu dětí k jednotkám. Neinstalujte klimatizaci blízko krbu nebo jiných topících jednotek.
 - Nepoužívejte v blízkosti jednotky hořlavé plyny.

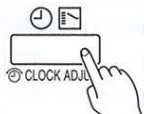
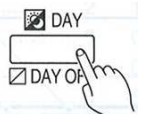
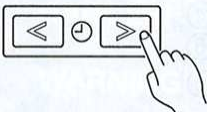
Příprava před zahájením provozu:

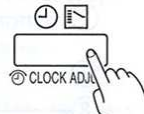
Nastavení aktuálního dne a času	
<p>1</p>  <p>Stiskněte tlačítko nastavení hodin (CLOCK ADJUST) po dobu delší než 2 sekundy. Displej na dálkovém ovládacím bude blikat.</p>	<p>2</p>  <p>Stiskněte tlačítko nastavení dne (DAY) a nastavte aktuální den. Kolem vybraného dne se zobrazí obdélník.</p> <p>(NE – PO – ÚT – ST – ČT – PÁ – SO)</p> <p>SU → MO → TU → WE → TH → FR → SA</p>
<p>3</p>  <p>Pomocí tlačítek nastavení času nastavte aktuální čas. Pro posunutí času o 1 minutu stiskněte tlačítko 1x, přidržením tlačítka se čas mění po 10 minutách najednou.</p> <p>Př. Pondělí 10 hod.</p> 	<p>4</p>  <p>Stiskněte ještě jednou tlačítko nastavení hodin (CLOCK ADJUST), tím nastavení ukončíte.</p>

Provoz

Instrukce vztahující se ke topení (*) jsou určeny pouze pro modely s chlazením i topením.

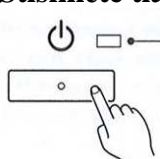
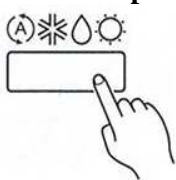
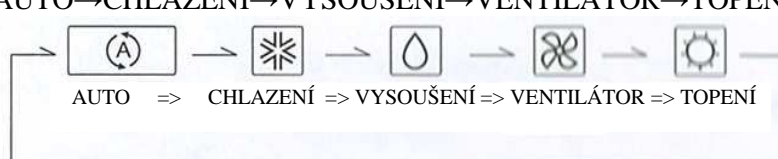
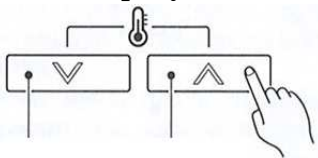
Zahájení / ukončení provozu	
<p>Stiskněte tlačítko START / STOP</p>  <p>Provozní kontrolka: je-li klimatizace v provozu – svítí je-li klimatizace vypnutá – nesvítí</p>	
Výběr režimu provozu	
<p>Nastavení provozního režimu</p> 	<p>Stiskněte hlavní spínač a vyberte požadovaný provozní režim. Pokud vyberete vysoušení, rychlost ventilátoru bude nastavena na automatickou.</p> <p>AUTO → CHLAZENÍ → VYSOUŠENÍ → VENTILÁTOR → TOPENÍ</p>  <p>AUTO => CHLAZENÍ => VYSOUŠENÍ => VENTILÁTOR => TOPENÍ</p>
<p>Nastavení teploty místnosti</p>  <p>Snížení Zvýšení</p>	<p>Stiskněte tlačítka nastavení teploty a nastavte teplotu v místnosti</p> <ul style="list-style-type: none"> Rozmezí nastavení termostatu: <ul style="list-style-type: none"> Automatická činnost..... 18 °C až 30 °C Chlazení/vysoušení 18 °C až 30 °C *Topení..... 16 °C až 30 °C

Nastavení ventilátoru

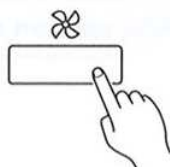

Stiskněte tlačítko ovládání ventilátoru a nastavte rychlost

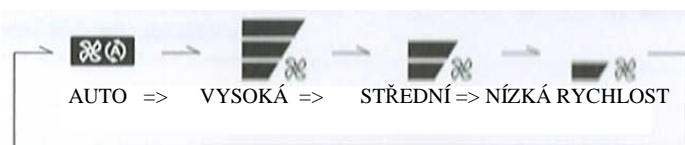

Úspora energie



Stiskněte tlačítko ENERGY SAVE.

Více detailů k této funkci naleznete na straně 9.

Výběr pokojového teplotního čidla

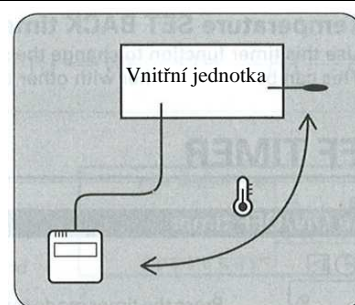

Stiskněte tlačítko THERMO SENSOR a zvolte, jestli je pokojová teplota zjišťována ve vnitřní jednotce (dálkové čidlo) nebo na dálkovém ovládání.

Pokud se zobrazí tento symbol , pokojová teplota je detekována dálkovým ovládáním.

Poznámky:

- Tato funkce je zablokována z výroby. Pokud využíváte tuto funkci, konzultujte správné určení pokojové teploty s autorizovaným servisním technikem.
- Pokud je tato funkce zablokována, nelze změnit místo, kde se zjišťuje pokojová teplota. Po stisknutí tlačítka THERMO SENSOR bliká symbol .

Dětský bezpečnostní zámek

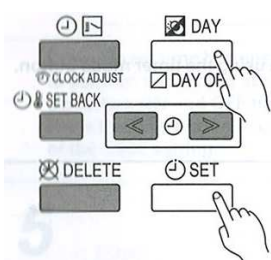

Stiskněte po dobu 2 sekund najednou tlačítka DAY (DAY OFF) a SET.

Tím zaktivujete funkci dětského zámku, zablokují se všechna tlačítka na dálkovém ovládání. Stiskněte opět po dobu 2 a více sekund obě tlačítka a dětský zámek se deaktivuje.

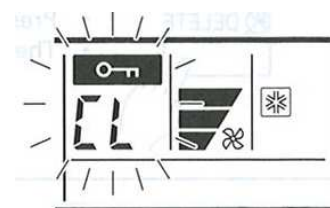

Když je dětský zámek aktivní, objeví se na displeji symbol . Pokud v této době stisknete jakékoliv tlačítko, bude na displeji blikat CL, jako znamení aktivního dětského zámku.

Funkce časovače

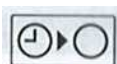

Časované vypnutí OFF timer (viz strana 6)

Tuto funkci použijte k vypnutí jednotky. Časovač po uplynutí nastavené doby jednotku vypne. Doba vypnutí je možné nastavit na následujících 0 až 24 hodin.



Časované zapnutí ON timer (viz strana 6)

Tuto funkci použijte k zapnutí jednotky. Časovač po uplynutí nastavené doby jednotku zapne. Doba zapnutí je možné nastavit na následujících 0 až 24 hodin.

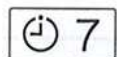

Týdenní časovač WEEKLY timer (viz strana 6)

Tuto funkci použijte pro nastavení doby činnosti jednotky pro jednotlivé dny v týdnu. Pro vypnutí programu činnosti pro 1 vybraný den následujícího týdne použijte nastavení volného dne (DAY OFF). Protože mohou být všechny dny nastaveny současně, můžete týdenní časovač použít jako opakované časové nastavení pro všechny dny.

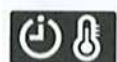

Úprava parametrů v týdenním programu SET BACK timer (viz strana 7)

Tuto funkci použijte pro změnu nastavených teplotních parametrů v časovačem nastavené době činnosti. Můžete ji použít společně s jinými časovými nastaveními.

Časované zapnutí / vypnutí (ON / OFF TIMER)

Nastavení časovaného zapnutí / vypnutí

1

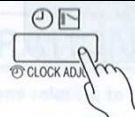

Stiskněte tlačítko časovače a vyberte časované zapnutí nebo vypnutí (ON/OFF TIMER).

2

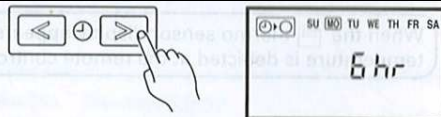

Non stop → vypnutí → zapnutí → týdenní časovač

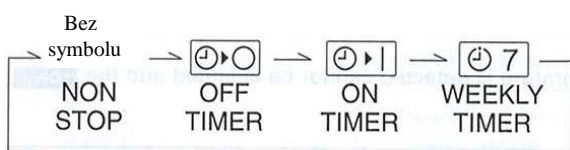

1 až 24 hod. př. časované vypnutí za 6 hod.

Tlačítka pro nastavení času nastavte požadovaný čas. Časovač se poté spustí automaticky. Doba, která zbývá do aktivace časovaného vypnutí, se zobrazuje na displeji.

Zrušení časovače:

1



- Stiskněte tlačítko DELETE a zrušíte režim časovače.
- Časovač můžete také zrušit změnou režimu časovače pomocí tlačítka režimu časovače.

Týdenní časovač (WEEKLY TIMER)

Nastavení týdenního časovače

1



Stiskněte tlačítko režimu časovače a zvolte týdenní časovač.

2



Stiskněte tlačítko SET po dobu 2 a více sekund.

3

• Nastavení dne v týdnu

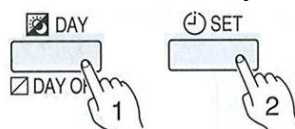

Stiskněte tlačítko DAY a vyberte den v týdnu, tlačítkem SET nastavení potvrďte. Pomocí *ALL vyberete všechny dny. Kolem každého se zobrazí čtvereček.

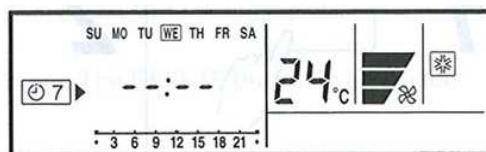

4

• Nastavení času

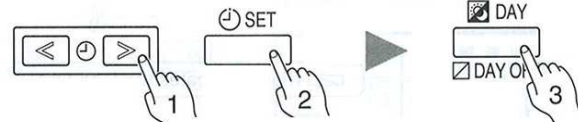

Stiskněte tlačítka nastavení času, nastavte čas a stiskněte ještě jednou pro potvrzení. Pokračujte dalším nastavením časového zapnutí nebo vypnutí. V jednom dni je možné nastavit 2 doby zapnutí a vypnutí. Pro dokončení nastavení a návrat do nastavení dne v týdnu stiskněte opět tlačítko DAY.

Je-li nastavena doba provozu, zobrazí se pod dnem v týdnu podtržítka. Příklad časovač nastaven na 7 – 18 hod.



5



Proved'te ještě jednou kroky 3 a 4. Pro dokončení nastavení týdenního časovače podržte po dobu 2 sekund tlačítko nastavení

DELETED

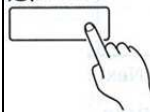

• Zrušení doby činnosti

Stisknutím tlačítka DELETE během kroku 3 nebo 4 se doba činnosti ve vybraném dni smaže. Pokud jsou vybrány všechny dny, smaže se doba činnosti ve všech dnech.

Poznámky:

- Dobu činnosti je možné nastavit pouze v 30-minutových časových intervalech.
- Dobu vypnutí lze přenést do následujícího dne.
- Funkce časovaného zapnutí a časovaného vypnutí nelze nastavit pomocí týdenního časovače. Musí být nastaveny obě doby – zapnutí i vypnutí.

Provoz týdenního časovače

• Zapnutí

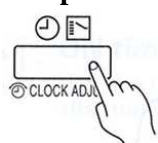

Výběrem týdenního časovače se časovač automaticky spustí.

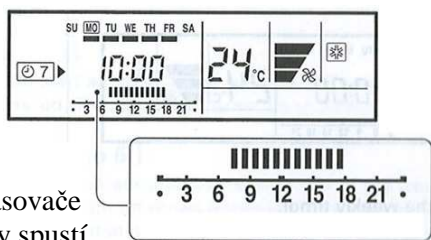

Zobrazuje se doba provozu aktuálního dne. Příklad: 7 – 18 hod.

• Vypnutí



- Stiskněte tlačítko DELETE a zrušte režim časovače.
- Režim časovače je možné zrušit též pomocí tlačítka režimu časovače.

Nastavení dne volna (na svátek)

1

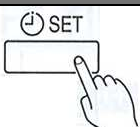

V týdenním časovači podržte tlačítko SET na 2s a dále nastavte den.

2



Vyberte den a nastavte den volna.

3



Podržte tlačítko den/ volný den DAY/DAY OFF) a nastavte volný den.

4



Podržte tlačítko SET na 2s a dále nastavte den volna dokončíte.

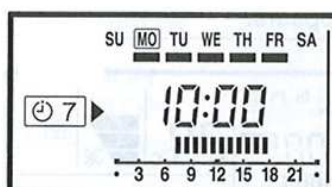

Příklad: den volna je nastaven na pondělí - MO



Toto znaménko označuje den volna.

• Zrušení

Postupujte stejně jako při nastavení

Poznámky:

- Nastavení dne volna je možné pouze pro ty dny, pro které byl nastaven týdenní časovač.
- Pokud nastavená provozní doba zasahuje do jiného dne, rozmezí dne volna bude nastaveno jako na příkladech níže.

Běžné nastavení:



Nastavení zasahující do jiného dne:



- Nastavení volného dne smí být použito pouze jednou. Proběhne-li volný den, je jeho nastavení automaticky zrušeno.

Úprava parametrů v týdenním programu

Úprava nastavení teploty v týdenním programu

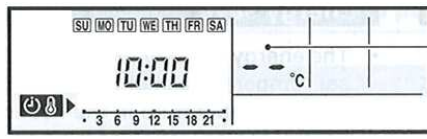
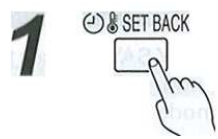

Pokud není žádná teplota nastavena, zobrazí se "-- °C"

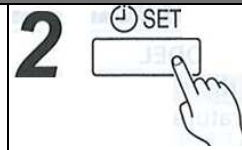

Stiskněte tlačítko SET BACK, přejdete do potvrzovacího displeje režimu úprav. Zobrazí se provozní doba a nastavená teplota.

Podržte tlačítko SET na 2 a více sekund.

3

• Nastavení dne

• Nastavení doby provozu

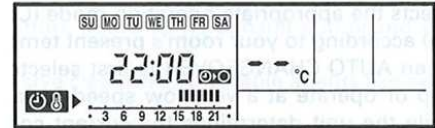
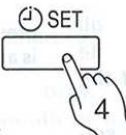
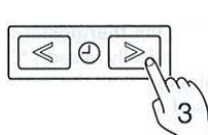
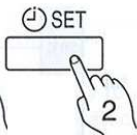

Př.: nastavování všech dní najednou

Pro nastavení doby provozu postupujte stejně jako při nastavení týdenního programu. Také tlačítko DELETE zde má stejnou funkci jako u týdenního časovače.

4

• Nastavení teploty

Stiskněte tlačítko nastavení teploty a teplotu nastavte. (rozpětí teploty je stejné jako rozpětí v provozním režimu)

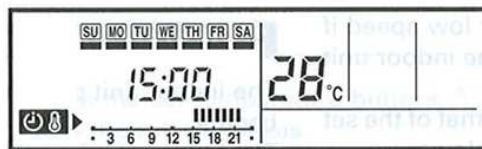
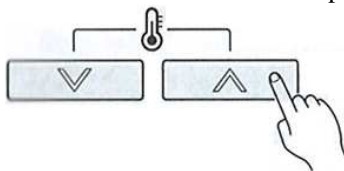

Př.: doba provozu 15:00 – 22:00

5



Zopakujte kroky 3 a 4. Stiskněte tlačítko SET na 2 sekundy a déle a nastavování ukončete.

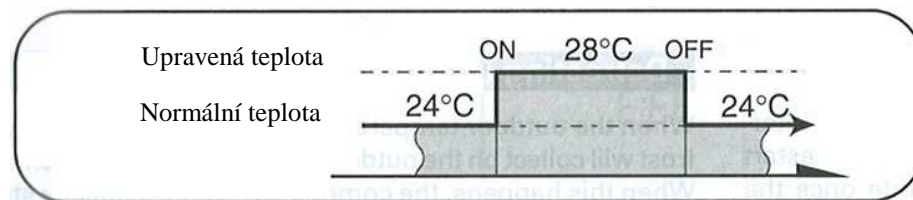

Provoz týdenního programu s upravenými parametry teploty

• Zapnutí

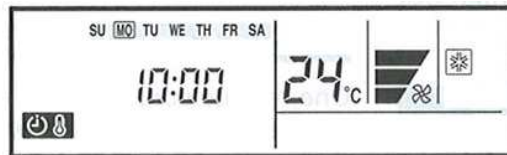
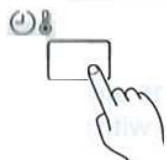

Př.: displej během provozu režimu úpravy. Provozní doba se nezobrazuje.

Stiskněte tlačítko úpravy parametrů. Na displeji se rozsvítí potvrzovací zobrazení režimu úpravy na dobu 5 sekund. Poté se časovač automaticky spustí.

• Zrušení



Stiskněte tlačítko úpravy parametrů SET BACK a potom (na displeji se rozsvítí zobrazení úpravy) stiskněte tlačítko DELETE. Úpravy budou zrušeny.

Poznámky:

Režim zpětné úpravy parametrů pouze mění nastavenou teplotu, nelze použít pro zapnutí/ vypnutí jednotky.

Režim zpětné úpravy parametrů lze nastavit až 2krát denně ale pouze pro 1 teplotní nastavení.

Režim zpětné úpravy parametrů lze použít společně s jinými funkcemi časovače (zapnutí, vypnutí, týdenní)

Provozní doba režimu zpětné úpravy parametrů se zobrazuje pouze na potvrzovacím displeji režimu.

Provozní tipy

Instrukce vztahující se k topení (*) jsou určeny pouze pro modely s chlazením i topením.

Automatický provozní režim

Model chlazení:

- Je-li pokojová teplota o 2 °C vyšší než teplota nastavená, provozní režim bude přepínat mezi chlazením a vysoušením.
- Během vysoušení by pro mírný chladicí efekt měla být nastavena nízká (LOW) rychlost ventilátoru. Ventilátor se může někdy i zastavit.

Model chlazení i topení (reverzní cyklus):

Funkce automatické změny:

- Je-li vybrán AUTO CHANGEOVER (automatická změna), určuje klimatizační jednotka vhodný operační režim (chlazení/topení) podle aktuální teploty místnosti.
- Je-li režim automatické změny zvolen poprvé, ventilátor se po dobu 1 minuty zastaví nebo bude pracovat v nízkých otáčkách – proběhne režim monitorování a výběr optimálního provozního režimu.
- Přizpůsobí-li klimatizace pokojovou teplotu na úroveň blízkou nastavení na termostatu, začne kontrolní provoz – režim monitorování. V tomto režimu bude ventilátor pracovat velmi malou rychlostí. Když se teplota místnosti následně změní, klimatizační jednotka opět vybere optimální pracovní režim (topení, chlazení), aby přizpůsobila teplotu místnosti teplotě nastavené na termostatu. (pracovní rozmezí kontrolního režimu je ± 2 °C od nastavené teploty termostatu.)

Rychlost ventilátoru - automatická

Topení: Je-li teplota proudu vzduchu vycházejícího z jednotky nižší než teplota nastavená, ventilátor zastaví nebo se bude pohybovat velmi pomalu.

Chlazení: Dosáhne-li teplota místnosti nastavené teploty, ventilátor zpomalí.

Ventilátor: Ventilátor se střídavě zapíná a vypíná. Je-li zapnutý, otáčí se malou rychlostí.

Automatický restart

- Je-li přerušeno napájení klimatizace z důvodu výpadku elektřiny, klimatizace se po opětovném spuštění proudu automaticky restartuje do původního nastavení.
- Používání jiných elektrických přístrojů (elektrický strojek, atd.) nebo bezdrátových rádiových vysílačů v blízkosti klimatizace může způsobit poruchy. Stane-li se tak, vypněte na okamžik elektrický spínač. Pak ho opět zapněte a dálkovým ovládním činnost obnovte.

Úspora energie – ENERGY SAVE

- Režim úspory energie mírně zvyšuje nastavenou teplotu v režimu chlazení a mírně snižuje nastavenou teplotu v režimu topení, čímž ekonomicky řídí provoz jednotky.
- Stisknete-li tlačítko ENERGY SAVE, když je jednotka v režimu časovače, jednotka se v časovačem nastavenou dobu spustí v úsporném provozu.
- Vypnete-li klimatizaci v úsporném provozu, úsporný provoz bude vypnut.
- Teplota nastavená na dálkovém ovládní se v průběhu úsporného provozu nezmění.

Během chlazení:

Jakmile stisknete tlačítko úsporného programu ENERGY SAVE, termostat zvýší nastavenou teplotu každou hodinu o 1°C, dokud nedosáhne zvýšení o 2°C.

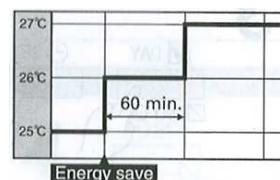

Během topení:

Jakmile stisknete tlačítko úsporného programu ENERGY SAVE, termostat sníží nastavenou teplotu každých 30 minut o 1°C, dokud nedosáhne snížení o 4°C.

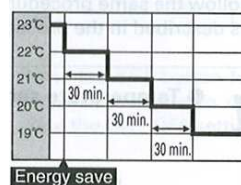

Teplý start (při topení)

Vnitřní jednotka brání vypouštění studeného vzduchu na začátku režimu topení. Ventilátor vnitřní jednotky se do doby, než je na výměníku dosažena nastavená teplota, pohybuje velmi pomalu nebo stojí.

Odtávání (při topení)

Je-li venková teplota nízká a vlhkost vysoká, bude se na venkovní jednotce tvořit námraza, která snižuje efektivitu topení. Když k tomu dojde, spustí počítač automaticky cyklus odtávání. Během procesu odtávání se zastaví vnitřní ventilátor a na dálkovém ovládní se zobrazí symbol . Po přibližně 4 – 15 minutách se klimatizace opět rozběhne.

<p>Topný výkon</p> <ul style="list-style-type: none"> • Tato klimatizace využívá tepelného čerpadla, které odčerpává teplo z venku a převádí ho dovnitř. Důsledkem toho je topný výkon redukován poklesem venkovní teploty. Bude-li produkováno nedostatečné množství tepla, doporučujeme Vám používat klimatizaci ještě s jiným zdrojem vytápění. • Klimatizace typu tepelných čerpadel využívá k vytápění celé místnosti recirkulaci teplého vzduchu. 	<p>Skupinové řízení</p> <p>Jedno dálkové ovládání může řídit až 16 jednotek. Všechny tyto jednotky budou provozovány ve stejném nastavení.</p> <hr/> <p>Duální dálkové ovládání (doplňkové)</p> <p>K vnitřním jednotkám je možné dodat doplňkové druhé dálkové ovládání (max.počet ovládání je 2). Obě ovládání mohou klimatizaci řídit. Funkce časovače není možné používat na podřazené jednotce.</p>
--	---

Multisplitová klimatizace

Instrukce vztahující se k inverteru (*) jsou určeny pouze pro modely s inverterem.

- Tato vnitřní jednotka může být připojena k multisplitové venkovní jednotce. Multisplitová klimatizační jednotka umožňuje napojení více vnitřních jednotek, které mají být provozované na různých místech. Vnitřní jednotky mohou být provozovány současně, v souladu s jejich výkony.
- Při použití multisplitové klimatizace může být současně v provozu několik vnitřních jednotek, ale když jsou dvě nebo více vnitřních jednotek ze stejné skupiny provozovány současně, účinnost vytápění a chlazení bude menší než v době, kdy je samostatně používána pouze jedna vnitřní jednotka. Proto, když chcete používat na chlazení více než jednu jednotku ve stejnou dobu, je lepší tento provoz spouštět v noci nebo v čase, kdy není požadována taková účinnost. Pokud chcete současně spouštět několik jednotek v režimu topení, je doporučeno, aby pro tento účel byly použity ještě jiné zdroje topení.
- Sezónní a venkovní teploty, struktury místností a počet osob přítomných v místnostech mohou také vést k rozdílům v provozní účinnosti. Doporučujeme Vám vyzkoušet různé provozní režimy a jednotky používat tak, jak to nejlépe odpovídá vašemu životnímu stylu.
- Když zjistíte, že jedna nebo více jednotek přináší nízký výkon při chlazení nebo topení při provozu více jednotek najednou, doporučujeme vám, abyste tento současný provoz zastavili.

- *Provoz nelze spouštět v těchto provozních režimech:

Pokud chcete nastavit režim, který jednotka není schopná provést, objeví se na dálkovém ovladači symbol  a jednotka se přepne do záložního režimu.

- Režim topení a režim chlazení (nebo režim vysoušení)
- Režim topení a režim ventilátor

- Provoz je možný v těchto režimech:

- ⇒ Chlazení a vysoušení
- ⇒ Chlazení a ventilátor
- ⇒ Vysoušení a ventilátor

- Provozní režim (chlazení, topení (nebo vysoušení)) venkovní jednotky, bude zvolen dle režimu vnitřní jednotky, která byla zapnuta jako první. Pokud byla první jednotka spuštěna v režimu ventilátor (FAN), režim venkovní jednotky není určen. Např. pokud vnitřní jednotka (A) byla spuštěna v režimu ventilátor a poté byla druhá vnitřní jednotka (B) spuštěna v režimu topení, první vnitřní jednotka (A) bude dočasně pracovat v režimu ventilátor, ale jakmile je spuštěna druhá jednotka (B) v režimu topení, objeví se na dálkovém ovladači symbol  a spustí se záložní režim. Druhá vnitřní jednotka (B) bude pokračovat v nastaveném režimu topení.

Poznámka

Instrukce vztahující se k topení (*) jsou určeny pouze pro modely s chlazením i topením

- Při zvolení režimu vytápění, venkovní jednotka příležitostně zahájí provoz pro odmrazení. Během režimu rozmrazování, pokud uživatel nastaví vnitřní jednotku opět na topení, rozmrazovací režim bude dál pokračovat a režim topení se spustí po kompletním odmrazení.
- Při zvolení režimu vytápění, horní část vnitřní jednotky může být teplá, ale to je způsobeno tím, že chladivo cirkuluje vnitřní jednotkou i když je provoz zastaven. Nejde o závadu.

Přizpůsobení směru proudu vzduchu

Instrukce vztahující se k topení (*) jsou určeny pouze pro modely s chlazením i topením. Před následujícími pokyny klimatizaci zapněte.

Vertikální přizpůsobování směru proudu vzduchu

Stiskněte tlačítko pro nastavení směru proudění vzduchu a kývání (SWING). Symbol kývání  bliká na displeji pokaždé, když je stisknuto tlačítko nastavení směru proudění vzduchu a kývání.



Každým stisknutím tohoto tlačítka se změní rozsah proudění vzduchu následovně:





- Směr proudu vzduchu je nastaven automaticky podle typu vybraného režimu.
Během režimu chlazení: Horizontální proudění (1)
Během režimu topení: Vertikální proudění (4)
- Během automatického režimu, vzduch první minutu po spuštění provozu proudí horizontálně (1). Během této doby nemůže být směr vzduchu upraven.
- Směr cirkulace vzduchu nastavte vždy stisknutím tlačítka AIR FLOW DIRECTION SET na dálkovém ovládacím zařízení. Nikdy se nepokoušejte nastavit žaluzie ručně.
- Jsou-li v místnosti děti nebo staří lidé, berte jejich přítomnost na vědomí při nastavování proudění vzduchu.

Kývání - swing

Před následujícími pokyny klimatizaci zapněte.

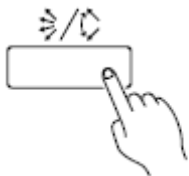
Aktivace / vypnutí provozu kývání



Stiskněte tlačítko pro nastavení směru proudění vzduchu a kývání (SWING) po dobu 2 a více sekund a aktivujte nebo vypněte provoz kývání. Během provozu kývání je na displeji symbol kývání .

Rozsah proudění vzduchu závisí na nastaveném směru proudu vzduchu.

Nast. směru cirkulace vzduchu	Rozsah střídání
①	① až ③
②, ③	② až ④
④	① až ④ (celý rozsah)

Poznámky:

- Pokud rozsah střídání není žádoucí, stiskněte na dálkovém ovládacím tlačítku AIR FLOW DIRECTION SET a změňte rozsah střídání proudu vzduchu.
- Provoz SWING může být dočasně vypnut, pokud je ventilátor vypnut nebo pokud se točí velmi pomalu.

Čištění a údržba

- POZOR !**
- Před čištěním jednotky se ujistěte, že je vypnutá a že je odpojen přívod elektrické energie. Pozor na ventilátor točící se vysokou rychlostí uvnitř jednotky, může dojít k úrazu..

Čištění vzduchového filtru

Pokud dojde na filtru k akumulaci nečistot, je redukován proud vzduchu, snižuje se účinnost provozu a zvyšuje se hluk. Proto filtr pravidelně čistěte.

Jak čistit filtr?

Prach můžete z filtru odstranit vysavačem nebo umytím jemným prostředkem a teplou vodou. Po umytí nechte filtr před opětovným nainstalováním řádně uschnout na stinném místě.

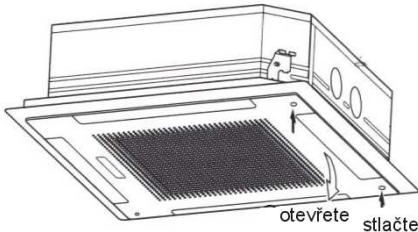
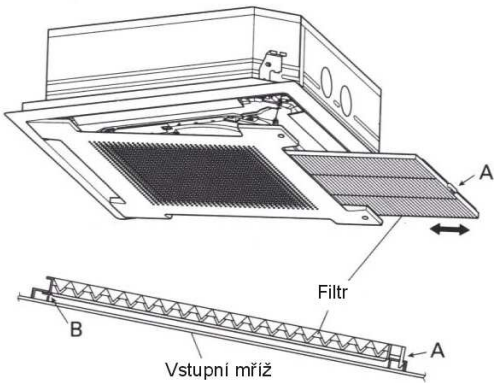
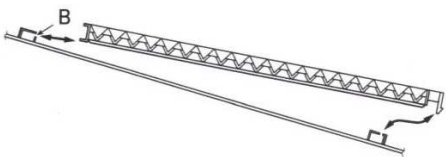
<p>1 Stlačte tlačítka na mřížce pro nasávání (na dvou místech) a otevřete mřížku pro nasávání vzduchu.</p> 	<p>2 Držte háček dole v místě A a tahejte filtr ven.</p>  <p>Pokud měníte filtr, ujistěte se, že háčky A a B zapadnou správně na své místo.</p> 
<p>3 Vyčistěte filtr Odstraňte prach z filtru pomocí vysavače nebo ho omyjte. Po umytí nechte filtr uschnout mimo sluneční záření.</p>	

Poznámka

- Prach může být odstraněn buď vysavačem nebo umytím filtru v roztoku malého množství saponátu a teplé vody. Po umytí nechte filtr pečlivě uschnout na stinném místě.
- Jestliže je na filtru nahromaděna špina, proud vzduchu bude omezen, výkonnost snížena a přístroj bude hlučnější.
- Během pravidelného používání by měl být filtr čištěn každé 2 měsíce.

Jak provádět čištění:

- Je-li klimatizace používána v dlouhých intervalech, může se v ní akumulovat znečištění a snižovat se tak její výkon. Doporučujeme jednotku kromě Vašeho pravidelného čištění a údržby pravidelně kontrolovat. Pro více informací se osobně spojte s autorizovaným servisem.
- Při čištění pláště jednotky nepoužívejte vodu teplejší než 40 °C, drsné pískové čističe nebo prchavé látky jako je benzen.
- Nevystavujte kryt jednotky tekutým insekticidům nebo sprejům na vlasy.
- Pokud nebude jednotka v provozu po dobu jednoho měsíce a víc, nechte vnitřní části jednotky řádně předem vyschnout, půldenním provozem v režimu ventilátoru.

Poruchy a vlastní diagnózy

Pokud se vyskytne na klimatizaci nějaký problém, zastaví se a na displeji se na místě hodin zobrazí „EE:EE“. Konzultujte problém s autorizovaným servisem.

(1) Klimatizaci vypněte.

(2) Stiskněte najednou obě tlačítka nastavení teploty \wedge/\vee na dobu 5 a více sekund, začne kontrola vlastní diagnózou. Na místě hodin se zobrazí kód poruchy.



(3) Stiskněte najednou obě tlačítka nastavení teploty na dobu 5 a více sekund, kontrola vlastní diagnózou se zastaví.

Lokalizace závady



Instrukce vztahující se k topení (*) jsou určeny pouze pro modely s chlazením i topením.

POZOR !!

V případě závady (zápach pálení, atd.), okamžitě ukončete činnost klimatizace, vypněte elektrický spínač nebo vypojte ze zásuvky a osobně to konzultujte s autorizovaným servisem. Pouhé vypnutí jednotky neodpojí plně jednotku od elektrické sítě. Vždy se ujistěte, že je vypnutý elektrický spínač nebo že je jednotka vypojena ze zásuvky a že je klimatizace kompletně bez proudu.

Než zavoláte servis zkontrolujte následující:

	Porucha	Příčina	str.
Normální funkce	Nepracuje okamžitě	<ul style="list-style-type: none"> • Po vypnutí jednotky a opětovném okamžitém zapnutí nepracuje po dobu 3 minut kompresor, aby se přešlo fázování. • Kdykoliv je elektrický spínač vypnutý a hned zapnutý, nebo je jednotka vypojena a hned zapojena do zásuvky, bude asi 3 minuty v provozu ochranný okruh, aby jednotce po tuto dobu zabránil v činnosti. 	

	Slyšíte hluk	<ul style="list-style-type: none"> • Během činnosti a okamžitě po zastavení jednotky může být slyšet zvuk vody stékající v potrubí klimatizace. Zvuk můžete také slyšet 2 – 3 minuty po zapnutí jednotky (zvuk tekoucího chladiva). 	
		<ul style="list-style-type: none"> • * Během topení můžete občas slyšet syčení. Tento zvuk je způsoben automatickým odtáváním. 	9
	Zápach	<ul style="list-style-type: none"> • Vnitřní jednotka může vydávat zápach. Tento zápach je důsledkem pachů v pokoji (nábytek, tabák, atd.), který byl klimatizací nasán. 	
	Vzniká mlha/pára	<ul style="list-style-type: none"> • Během chlazení může z vnitřní jednotky unikat jemná mlha. Je to způsobeno náhlým chlazením pokoje vzduchem vycházejícím z jednotky, které má za následek kondenzace a mlžení. 	
		<ul style="list-style-type: none"> • * Během topení může zastavit ventilátor venkovní jednotky a může se objevit pára. Je to způsobeno automatickým odtáváním. 	9
	Proud vzduchu je slabý nebo zastavuje	<ul style="list-style-type: none"> • * Po začátku činnosti topení, je rychlost ventilátoru dočasně velmi nízká, aby se stačily zahřát vnitřní součásti. • * Během topení, stoupne-li teplota nad teplotu nastavenou, venkovní jednotka zastaví a vnitřní jednotka bude pracovat malou rychlostí. Budete-li chtít nadále zvyšovat teplotu pokoje, nastavte termostat na vyšší teplotu. 	
		<ul style="list-style-type: none"> • * Během topení se dočasně zastaví provoz jednotky (asi 2-16 minut), když je v činnosti automatické odtávání. Na displeji dálkového ovládání se zobrazí symbol  . 	9
		<ul style="list-style-type: none"> • Ventilátor se může zastavit, když jednotka monitoruje teplotu v místnosti. 	
	Z venkovní jednotky teče voda	<ul style="list-style-type: none"> • * Během topení může z venkovní jednotky důsledkem automatického odtávání vytékat voda. 	9
	Na dálkovém ovládání bliká teplotní čidlo 	<ul style="list-style-type: none"> • Čidlo pokojové teploty by mohlo být poškozené. Konzultujte s autorizovaným servisem. 	
	Porucha	Příčina	str.
Ještě jednou zkontrolujte	Vůbec nepracuje:	<ul style="list-style-type: none"> • Nedošlo k výpadku proudu? • Není vypnutý jistič nebo nebyl rozpojen elektrický spínač? • Není v provozu časovač? 	5 - 7
	Slabý výkon chlazení (*topení)	<ul style="list-style-type: none"> • Není zanesený filtr vzduchu? • Není zablokována vsakovací mřížka klimatizace nebo výstupní kanál? • Přizpůsobili jste správně nastavení teploty místnosti? • Nejsou otevřená okna či dveře? • V případě chlazení neprochází do pokoje oknem přímé sluneční záření? (zatahněte záclony) • V případě chlazení, nejsou v místnosti zahřívající se přístroje či počítač nebo není v místnosti mnoho lidí? 	

Pokud problém trvá po provedení této kontroly nebo pokud cítíte pálicí se kouř nebo pokud svítí kontrolka časovače, okamžitě klimatizaci vypněte, vypněte elektrický spínač (vypojte ze zásuvky) a spojte se s autorizovaným servisem.